

КАТАЛОГ ПРОДУКЦИИ

ДЕКОРАТИВНЫЕ МАТЕРИАЛЫ
и АКСЕССУАРЫ

2023

ОПИСАНИЕ
ТЕХНИЧЕСКИЕ
ХАРАКТЕРИСТИКИ



 ARNODECOR.RU

 8(800) 511-74-27

О ПРОИЗВОДСТВЕ «АРНОДЕКОР»

Завод «АРНОДЕКОР» – это современная производственная компания, выпускающая различные отделочные и теплоизоляционные материалы на основе пенополиуретана. Со дня основания завода нами был взят курс на выпуск современной продукции, использование качественного сырья и новейших технологий.

Декор, производимый нами, – это дань вековым традициям и новый взгляд на решения в отделке. Он поможет придать индивидуальность любому убранству; создать атмосферу роскоши, тепла и уюта, выгодно подчеркнув дизайнерскую идею. Это – великолепное решение, которое позволит сэкономить средства и силы при оформлении новых или ремонте уже эксплуатируемых помещений и фасадов.

Преимущества декоративных изделий из пенополиуретана перед другими видами отделочных материалов:

- Легкие: не утяжеляют фасады и перекрытия.
- Долговечные: расчетный срок службы – не менее 30 лет!
- Стойкие к грибковым поражениям, влаге и деформации.
- Прочные: изделия не растрескаются при температурных перепадах, гарантируя в течение всего срока эксплуатации высокие эстетические характеристики (лучшая замена деревянным материалам).
- Комбинированно решают вопрос декорирования и эффективного утепления оконных и дверных проемов.
- Имеют высокую степень детализации текстуры древесины и натуральные цвета.
- Просты в монтаже: выполнение работ не требует специальных навыков.
- Экологически безопасны: не оказывают влияния на физиологию человека.
- Практичны: позволяют производить монтаж только при помощи монтажного клея, сокращая затраты на крепеж.



Мы производим и реализуем различные декоративные изделия, которые используют для интерьера и экстерьера.

В ассортименте завода – декоративные балки, полубревна, доски, уголки и консоли различных размеров и расцветок.

Складская программа представлена 2 коллекциями, 11 цветами.

Мы комплектуем наши изделия расходными материалами и аксессуарами: монтажным клеем и декоративными ремнями, краской для маскировки стыков и примыканий.

Предлагаем услуги по производству изделий «ПОД ЗАКАЗ».

МЫ СТРЕМИМСЯ БЫТЬ ЛУЧШИМИ В СВОЕЙ ОБЛАСТИ И РАБОТАЕМ НА ПЕРСПЕКТИВУ!

- вкладываем много сил и средств в обучение персонала;
- используем в производстве современное оборудование;
- привлекаем к разработке продукции профессионалов;
- заключаем долгосрочные договора с Партнерами, постоянно расширяя логистику поставок;
- работаем над нашим сервисом и имиджем;
- ищем способы сделать наши изделия уникальными.



ДЛЯ НАС КАЖДЫЙ ЗАКАЗ ИМЕЕТ ЦЕННОСТЬ.

Ценовая политика разработана с учетом максимальной привлекательности для конечного потребителя.

СЕРВИС «АРНОДЕКОР»

Не имеем никаких ограничений по территории распространения наших изделий. Есть проработанная система поставки продукции и склад готовых изделий. Изготовление изделий под заказ.



«АРНОДЕКОР»

– ВСЕ ЛУЧШЕЕ ДЛЯ БЕЗУПРЕЧНОГО ДИЗАЙНА!



8-800-511-74-27 
arnodecor.ru 
order@arnodecor.ru 
arnodecor.russia 

О ПРОДУКЦИИ

Продукция завода «АРНОДЕКОР» широко востребована в сегменте частного домостроения благодаря своему качеству и ассортименту. Основная задача стояла в создании долговечного, безопасного с экологической точки зрения и максимально приближенного к естественной древесине декора.

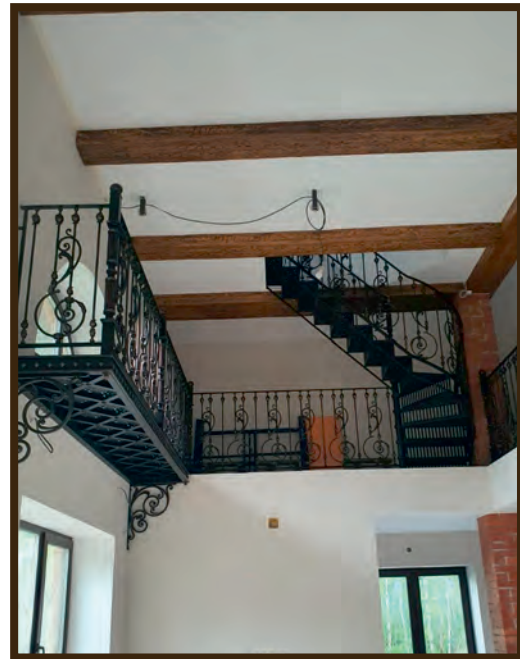
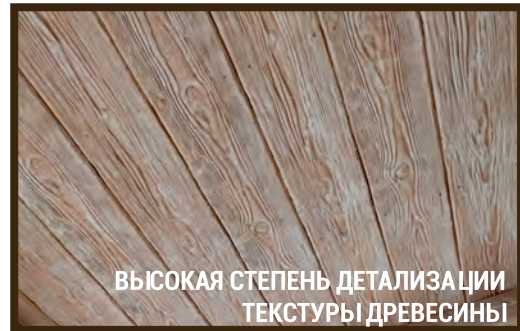

Ответственное отношение к Партнерам, нестандартный подход к выполнению поставленных задач любой сложности вкупе с возможностью оперативного производства изделий «ПОД ЗАКАЗ» различного формата позволили активно использовать декор в воплощении таких коммерческих проектов, как: рестораны, гостиницы, выставочные мероприятия, магазины и даже объекты образования.

Мы гордимся неизменно высокими эстетическими характеристикам нашей продукции и приглашаем к взаимовыгодному сотрудничеству.



ФАКТУРЫ И ЦВЕТА СКЛАДСКОЙ ПРОГРАММЫ

ФАКТУРЫ ДЕКОРАТИВНЫХ ИЗДЕЛИЙ ИЗ ПЕНОПОЛИУРЕТАНА

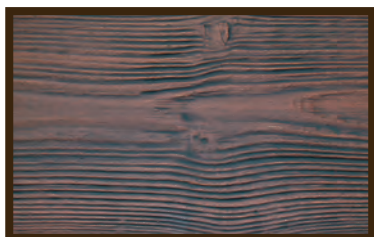

Фактура «МОДЕРН»

Покрытие имитирует пиленую древесину с мелкой брашировкой. Декор с такой фактурой идеально подходит для воплощения современных и неординарных задумок. Создан для дизайна, где необходима четкость и чистота линий; где требуется подчеркнуть конструктив или сделать акцент на зонировании пространства; для ярких и «воздушных» стилей «Модерн» и «Фахверк».

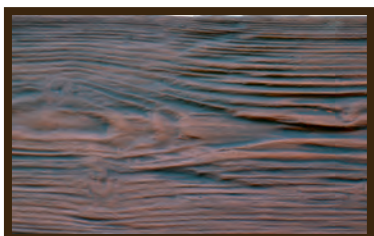

Фактура «РУСТИК»

Покрытие имитирует вручную тесаную древесину с крупной брашировкой.

С помощью данного декора можно создать неповторимый дизайн с откликом к сельской жизни – легкий и самобытный, ненавязчивый, теплый и уютный, созданный для настоящих ценителей «ЭКО-стиля», «Этно-» или «Кантри» во всех его подвидах.

Складская программа 11 цветов.

КОЛЛЕКЦИЯ ДЛЯ ФАСАДА И ИНТЕРЬЕРА



БЕЛЫЙ



СОСНА



ОРЕХ



РЯБИНА



ФЛАМБИР



ДУБ



ТЕМНЫЙ ДУБ



БОЛОТНЫЙ ДУБ

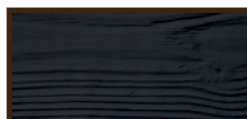

ВЕНГЕ



МАГМА

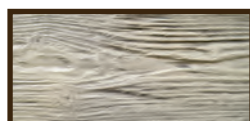

ЛОФТ

ОБРАЩАЕМ ВАШЕ ВНИМАНИЕ:

- декоративные изделия – ручная работа (могут отличаться по типоразмеру как в меньшую, так и в большую сторону в пределах +/- 5мм).
- только у трёхметровых изделий задекорированы оба торца.
- в разных партиях продукция может иметь незначительные различия в тонах.
- цвет изделия может отличаться по тону от реального в зависимости от настроек монитора Вашего компьютера, освещения или вида рекламной полиграфической продукции. При выборе товара нужно полагаться исключительно на цвета, которые Вы можете посмотреть на стендах, размещенных у наших Партнеров.

Просим учитывать данные особенности при заказе продукции!



8-800-511-74-27

arnodecor.ru

order@arnodecor.ru

arnodecor.russia

ФАКТУРЫ И ЦВЕТА ИЗДЕЛИЙ «ПОД ЗАКАЗ»



Часто для того, чтобы деликатно скрыть массивные конструкционные балки или вентиляционные короба, трубы или электропроводку используют декоративные фальшбалки. Однако не всегда бывает возможно применить для этого изделия со стандартными сечениями.

И тут декоративные изделия из пенополиуретена «АРНОДЕКОР» имеют ряд преимуществ перед деревянным декором. Оборудование нашего завода позволяет производить неограниченный ассортимент декора – быстро и существенно дешевле. А специальная технология, применяемая нами при производстве нестандартной продукции, позволяет изготавливать изделия любого сечения – цельные и высокого качества исполнения.

Инновационные технологии и накопленный опыт завода «АРНОДЕКОР» позволяют подобрать именно тот вариант, который лучше всего подойдет для решения Ваших задач!

РАЗМЕРЫ И ЦВЕТА ИЗДЕЛИЙ «ПОД ЗАКАЗ»

Производим продукцию «ПОД ЗАКАЗ» длиной свыше 3 м!
Возможно изготовить декоративные изделия любой ширины и высоты.

Помимо цветов складской программы у Вас есть возможность заказать окраску изделий:

- в любой цвет по каталогу RAL;
- по предоставленному образцу.

Для окраски всей продукции используются только профессиональные краски ведущих европейских производителей!



ПРЕИМУЩЕСТВА РАЗМЕЩЕНИЯ ЗАКАЗА НА ЗАВОДЕ «АРНОДЕКОР»:

- любые длина и сечения - отлаженное производство нестандартных изделий;
- любое количество – поштучно, малыми или большими партиями;
- точно в срок;
- доступная цена;
- единые нормы, предъявляемые к качеству выпускаемой продукции;

**«АРНОДЕКОР» –
ПРОСТОЕ РЕШЕНИЕ
НЕСТАНДАРТНЫХ ЗАДАЧ!**



ДЕКОРАТИВНЫЕ БАЛКИ



ОБЛАСТЬ ПРИМЕНЕНИЯ: Внутри помещений и на улице

ОПИСАНИЕ: Декоративные балки - яркое и оригинальное украшение, которое является настоящей находкой для дизайна интерьера.

Балки создают невероятное ощущение гармонии с окружающим миром и наполняют любое пространство чувством уюта, надежности и безопасности. Зонируют пространство, подчеркивая дизайн любого помещения. Позволяют деликатно скрыть инженерные сети и коммуникации; являются отличной основой для встраиваемых светильников. Популярность декора обусловлена невысокой стоимостью, легкостью монтажа и ухода, малым весом и долгим сроком эксплуатации. Для маскировки мест стыковки балок друг с другом рекомендуем применять эластичные декоративные ремни «АРНОДЕКОР».

ЦВЕТА:



ТИПОВЫЕ РАЗМЕРЫ:

- 70 x 70 мм
- 100 x 60 мм
- 100 x 100 мм
- 120 x 120 мм
- 145 x 120 мм
- 145 x 145 мм
- 195 x 130 мм
- 195 x 195 мм

СТАНДАРТНЫЕ ДЛИНЫ:

1, 2 и 3 м.



ПРИМЕРЫ ТЕКСТУРЫ ПОВЕРХНОСТИ БАЛОК «МОДЕРН»



70 мм x 70 мм

лофт



100 мм x 100 мм

темный дуб

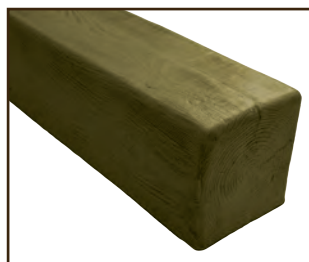

120 мм x 120 мм

болотный дуб



145 мм x 145 мм

сосна



195 мм x 195 мм

дуб



ДЕКОРАТИВНЫЕ БАЛКИ

Декоративные балки:

- подчеркивают натуральный объем и высоту любой комнаты;
- благодаря малому весу не нагружают перекрытия и прекрасно сочетаются с любыми отделочными материалами.

ПРИМЕРЫ ТЕКСТУРЫ ПОВЕРХНОСТИ БАЛОК «РУСТИК»

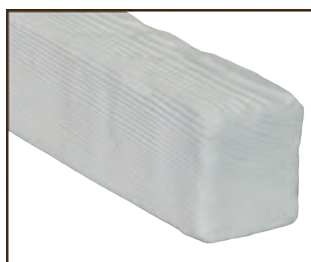

70 мм x 70 мм

белый



100 мм x 100 мм

магма



120 мм x 120 мм

дуб

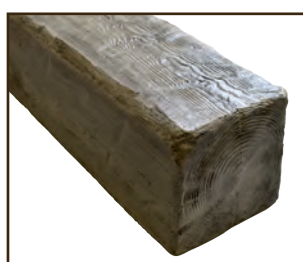

145 мм x 145 мм

лофт

СХЕМАТИЧНЫЕ РАЗРЕЗЫ БАЛОК

70*70мм

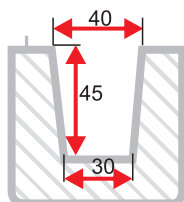

100*100мм

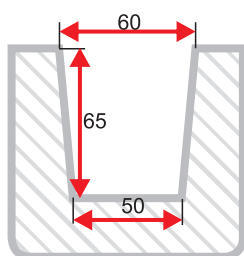

120*120мм

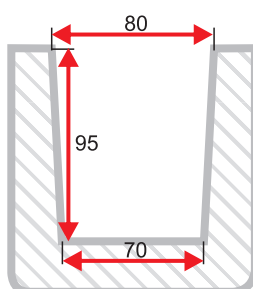

145*145мм

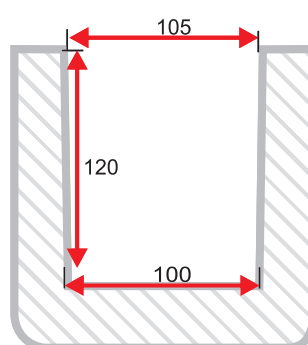

195*195мм

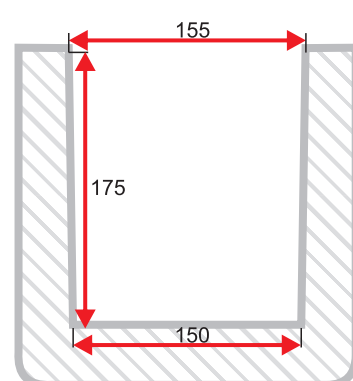

«АРНОДЕКОР» –
ВАШ ДИЗАЙН В ЛУЧШЕМ ВОПЛОЩЕНИИ!

100*60мм

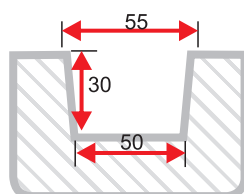

145*120мм

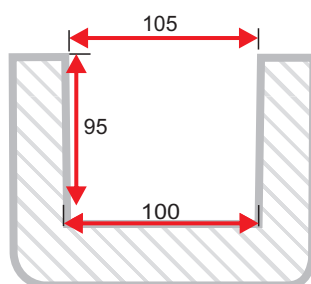

195*130мм

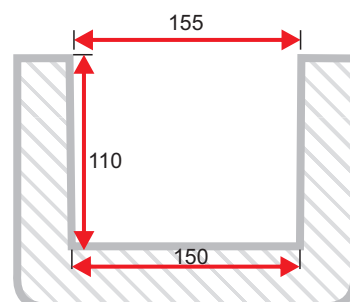

ДЕКОРАТИВНЫЕ ДОСКИ



ОБЛАСТЬ ПРИМЕНЕНИЯ: Внутри помещений и на улице

ОПИСАНИЕ: применяются для обшивки стен и потолков; используются как декоративный и функциональный элемент отделки.

Благодаря малому весу не создают нагрузки на стеновые материалы, а за счет великолепных эксплуатационных характеристик – прекрасно подходят к использованию на фасадах любого типа.

Являются настоящим спасением в тех случаях, когда необходимо скрыть места стыковки плитного или панельного материала фасада. Использование на фасадах досок, совместно с уголками и откосами «АРНОДЕКОР», поможет дополнительно сохранить тепло в Вашем доме.

Это практичное решение для тех, кто ценит свои средства и время!

ВНИМАНИЕ! Размер консоли подбирается в соответствии с размером балки.

ЦВЕТА:



ТИПОВЫЕ РАЗМЕРЫ:

- ☑ 90 x 20 мм
- ☑ 120 x 20 мм
- ☑ 140 x 20 мм
- ☑ 190 x 20 мм
- ☑ NEW! 330 x 25 мм

СТАНДАРТНЫЕ ДЛИНЫ:

1, 2 и 3 м.



ПРИМЕРЫ ТЕКСТУРЫ ПОВЕРХНОСТИ ДОСОК «МОДЕРН»



90 мм x 20 мм

лофт



120 мм x 20 мм

фламбир



140 мм x 20 мм

магма



190 мм x 20 мм

сосна

ДЕКОРАТИВНЫЕ ДОСКИ «АРНОДЕКОР» – ЭФФЕКТИВНЫЙ ФАСАД В СТИЛЕ ФАХВЕРК!



330 мм x 25 мм

рябина



8-800-511-74-27 
arnodecor.ru 
order@arnodecor.ru 
arnodecor.russia 

ДЕКОРАТИВНЫЕ ДОСКИ



ЭТО ДИЗАЙНЕСКИЙ ТРЕНД НАШИХ ДНЕЙ!

В зависимости от оттенка и текстуры, такой декор отлично смотрится в любых интерьерах. Доски идеально сочетаются с декоративными балками, дают невероятную свободу для воплощения разнообразных идей, вносят существенную лепту в создание особого духа и атмосферы дома.

С помощью декоративных досок можно выделить отдельную стену или полностью обшить все внутренние помещения дома.

Декоративные доски совместно с декоративными ремнями применяют для создания оригинальных настенных светильников.

Функционально доска является термоизоляционным материалом – это хорошее решение для отделки стен и потолков винных погребов.

ПРИМЕРЫ ТЕКСТУРЫ ПОВЕРХНОСТИ ДОСОК «РУСТИК»



90 мм x 20 мм

болотный дуб



120 мм x 20 мм

дуб



140 мм x 20 мм

орех



190 мм x 20 мм

темный дуб

СХЕМАТИЧНЫЕ РАЗРЕЗЫ ДОСОК

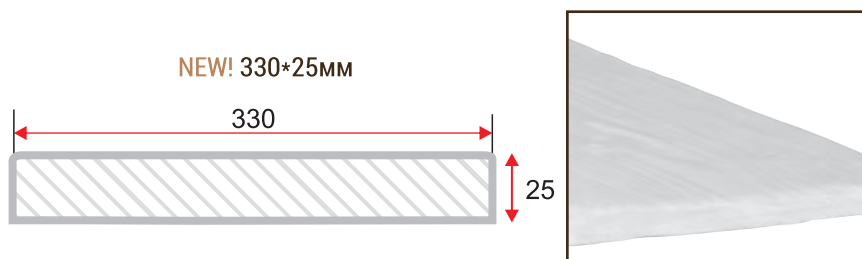
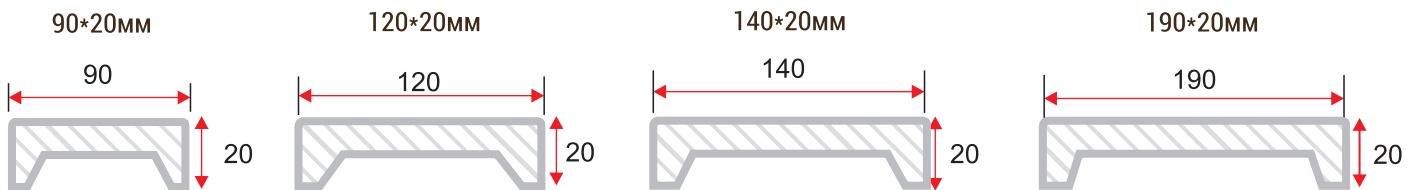

330 мм x 25 мм

белый

ДЕКОРАТИВНЫЕ УГОЛКИ И ОТКОСЫ



ОБЛАСТЬ ПРИМЕНЕНИЯ: Внутри помещений и на улице.

ОПИСАНИЕ: Примыкание оконного блока к проему и наружные углы зданий – одни из самых «уязвимых» мест в непрерывном контуре теплоизоляции стен любого сооружения. Небрежный подход к данному вопросу неизбежно приводит к промерзанию любого дома: образуются «мостики холода», через которые тепло активно уходит на улицу, увеличивая затраты на его обогрев в разы. Как следствие: в доме появляется грибок, губительный не только для здоровья человека, но и для всей конструкции; страдают как снаружи, так и внутри дома отделочные материалы.

Для решения вопросов промерзания углов долгое время использовали пенополистирол. Он по праву считался лидером по способности сохранять тепло. Его активно применяли для утепления домов (от фундамента до кровли); использовали как один из основных материалов при производстве элитных домов в SIP-технологии.

Пенополиуретан произвел поистине инновационный прорыв в области теплоизоляции, позволив значительно эффективнее решать задачи по сохранению тепла в домах. Его коэффициент теплопроводности оказался почти на 60% выше, чем у пенополистирола! Это смогло гарантировать высокое КПД даже при использовании материала меньшего сечения.

Завод «АРНОДЕКОР» предлагает комплексное решение для исключения промерзания оконных проемов и наружных углов домов. Еще одно важное преимущество нашего декора – цельность изделий, что выгодно отличает его от деревянного погонажа, монтируемого на фасадах зданий.

Применение декоративных уголков и откосов «АРНОДЕКОР» исключает появление «МОСТИКОВ ХОЛОДА»!

Являясь самодостаточными элементами декора, углы и откосы играют значимую роль в любой отделке. Изделия помогут Вам эффектно подчеркнуть контуры здания, оконные и дверные проемы; деликатно скрыть мелкие недостатки в отделке.

ЦВЕТА:



ТИПОВЫЕ РАЗМЕРЫ:

- ✓ 145 x 145 мм (уголок)
- ✓ 145 x 220 мм (откос)
- ✓ 145 x 320 мм (откос)

СТАНДАРТНЫЕ ДЛИНЫ:

1, 2 и 3 м.

**«АРНОДЕКОР» –
ВАШ ДОМ ТЕПЛЕЕ И ЯРЧЕ!**



СХЕМАТИЧЕСКИЕ РАЗРЕЗЫ УГОЛКА И ОТКОСОВ

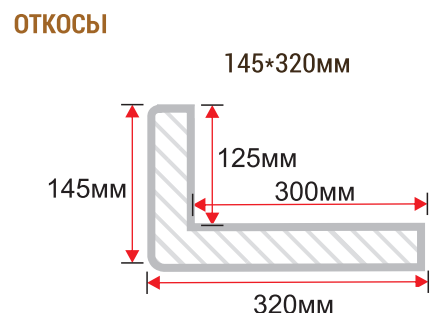
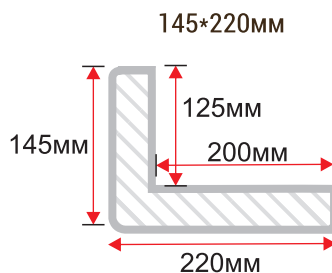

8-800-511-74-27

arnodecor.ru

order@arnodecor.ru

arnodecor.russia

ДЕКОРАТИВНЫЕ ПОЛУБРЕВНА



ОБЛАСТЬ ПРИМЕНЕНИЯ: Внутри помещений и на улице.

ОПИСАНИЕ: Дизайн интерьера в стиле «Средневековья», «Кантри» и «Этно» приобретает истинный колорит, когда помещение декорировано балками. Декоративные полубревна – это новинка последних лет, которую только начинают использовать для воплощения дизайнерских идей. Применяют для скрытия дефектов стен и потолков, создания оборудования для подсветки.

В полости полубревна, при желании, можно спрятать инженерные сети и коммуникации.

Производятся только в фактуре «РУСТИК».

ЦВЕТА:



ТИПОВЫЕ РАЗМЕРЫ:

- ☑ 50x100 мм
- ☑ 70x140 мм

СТАНДАРТНЫЕ ДЛИНЫ:

1, 2 и 3 м.



ТЕКСТУРЫ ПОВЕРХНОСТЕЙ



50 мм x 100 мм

сосна



70 мм x 140 мм

дуб

СХЕМАТИЧНЫЕ РАЗРЕЗЫ ПОЛУБРЕВЕН

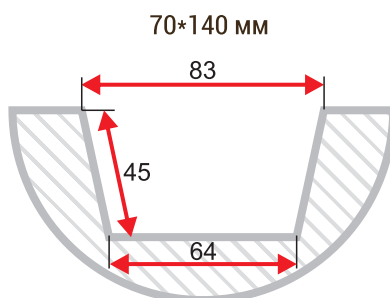
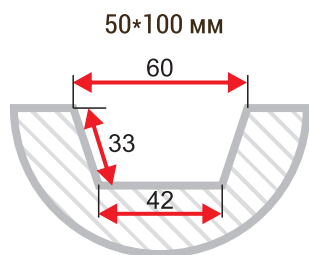

**ПОЛУБРЕВНО «АРНОДЕКОР» –
ОСТАВЬ СВОЕ СЛОВО В ДИЗАЙНЕ!**



ДЕКОРАТИВНЫЕ КОНСОЛИ



ОБЛАСТЬ ПРИМЕНЕНИЯ: Внутри помещений и на улице.

ОПИСАНИЕ: специальный декоративный элемент, имитирующий поддержку потолочной балки (при этом сама консоль крепится на стену, а декоративная балка как бы опирается на нее).

Благодаря особому рисунку подходят для декоративных балок обоих типов.

Эти выразительные элементы декора позволяют воссоздать атмосферу средневекового или славянского стиля. Они наполняют интерьеры уютом, гармонией и стильным колоритом.

Внимание! Размер консоли подбирается в соответствии с размером балки. Производятся только в фактуре «РУСТИК».

ЦВЕТА:



ТИПОВЫЕ РАЗМЕРЫ (ширина x высота x глубина):

- ☑ 80 x 130 x 80 мм
- ☑ 100 x 165 x 85 мм
- ☑ 120 x 205 x 95 мм
- ☑ 150 x 275 x 145 мм



ПРИМЕРЫ ТЕКСТУРЫ ПОВЕРХНОСТИ КОНСОЛЕЙ



80 мм x 130 мм
дуб

для балки
100 мм x 100 мм



100 мм x 165 мм
рябина

для балки
120 мм x 120 мм



120 мм x 205 мм
сосна

для балки
145 мм x 145 мм



150 мм x 275 мм
темный дуб

для балки
195 мм x 195 мм

СХЕМАТИЧНЫЕ РАЗРЕЗЫ КОНСОЛЕЙ

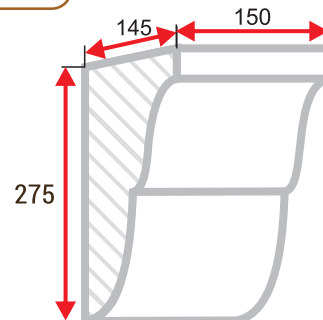
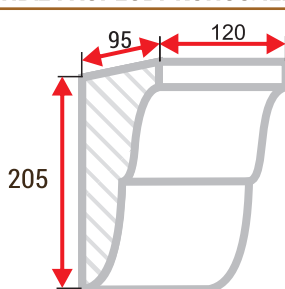
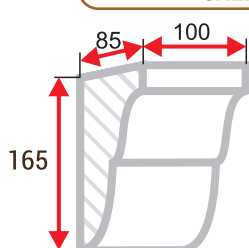
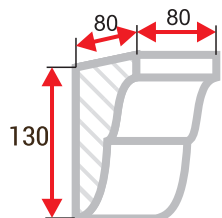

8-800-511-74-27

arnodecor.ru

order@arnodecor.ru

arnodecor.russia

ДЕКОРАТИВНЫЕ РЕМНИ



ОБЛАСТЬ ПРИМЕНЕНИЯ: Внутри помещений.

ОПИСАНИЕ: Заключительным и важным этапом в создании завершенного вида любой отделки является оформление примыканий декоративных изделий между собой и с отделочными материалами.

Эластичные декоративные ремни помогают деликатно скрыть места стыковки и крепления изделий; замаскировать щели, швы и неровности.

Их также используют в качестве крепления изделий к поверхности (ремень как хомут).

Они подчеркивают стилистическую направленность интерьера, придают цельность дизайнерской концепции.

Выпускаются с дизайном под «кованое железо».

СКЛАДСКОЙ АССОРТИМЕНТ представлен ремнями в 9 исполнениях:

- ✔ цвета — золото, серебро и медь.
- ✔ виды клепок — круглая, четырехгранная и клепка-«цветок».

РАЗМЕР РЕМНЯ: 40 мм * 1000 мм.



ПРИМЕРЫ ТЕКСТУР РЕМНЕЙ



золото

круглая клепка

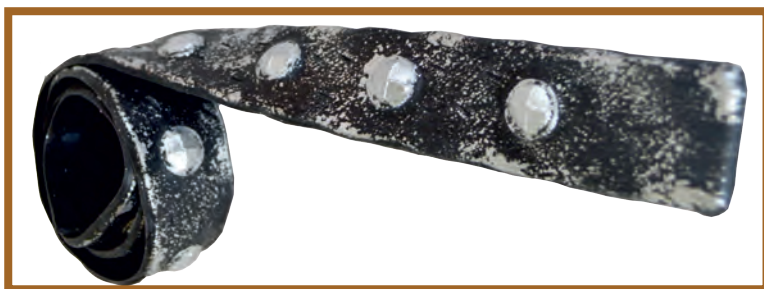

серебро

четырёхгранная
клепка



медь

клепка «цветок»

РАСХОДНЫЕ МАТЕРИАЛЫ

КЛЕЙ МОНТАЖНЫЙ «АРНОДЕКОР»



Однокомпонентный полностью готовый к использованию клей. Не содержит растворителей, отверждается в результате взаимодействия с влагой. Время набора первичной прочности 25 минут (при опрыскивании водой). Поставляется в тубах 250 мл, в банках 2 кг, промтаре.

БЕЗУПРЕЧНАЯ АДГЕЗИЯ
ВЛАГОСТОЙКИЙ
УСТОЙЧИВ К ПОРАЖЕНИЯМ ПЛЕСЕНИ И ГРИБКА

Рекомендации по применению:

Рекомендуемая температура применения +5 °С до +40 °С.

Соединяемые поверхности должны быть очищены от грязи, жира и пыли.

Для сокращения времени склеивания и лучшей адгезии поверхности увлажняют.

Работы производить в хорошо проветриваемых помещениях. Беречь от огня, мороза и воздействия прямых солнечных лучей.

Время высыхания:

После нанесения клея, обеспечить соединениям склеиваемых поверхностей выдержку под постоянным давлением **30 минут**.

Окончательный набор прочности склеивания изделия достигается через **24 часа**.

Повышенная температура (до 70 °С) способствует ускорению отвердевания клея.

КРАСКА «АРНОДЕКОР»



Краска предназначена для окрашивания декоративных изделий из пенополиуретана. Применяется при выполнении наружных и внутренних работ. Поставляется фасовкой 100мл, в готовом к использованию виде (заколерована в цвета складской программы декоративных изделий ППУ). Выпускается 11 цветов.

НАСЫЩЕННЫЙ ЦВЕТ
ЗАЩИЩАЕТ ИЗДЕЛИЯ ОТ ВОЗДЕЙСТВИЯ УФ-ИЗЛУЧЕНИЯ
СТОЙКАЯ К ВОЗДЕЙСТВИЮ АТМОСФЕРНЫХ ОСАДКОВ

Рекомендации по применению:

Температура применения краски от +5 °С, хранения – от +15 °С до + 35 °С.

Перед применением необходимо перемешать. Использовать не позднее 6 месяцев с даты изготовления (см. упаковку).

Работать в хорошо проветриваемых помещениях. Беречь от огня, мороза и воздействия прямых солнечных лучей.

Время высыхания 1 слоя (при температуре от +20 °С):

до отлипа – 1 час, полное высыхание – через 24 часа.

Цвета краски:

для интерьерно-фасадной коллекции:



8-800-511-74-27

arnodecor.ru

order@arnodecor.ru

arnodecor.russia

ИНСТРУКЦИЯ ПО МОНТАЖУ ОТКОСА В ОКОННЫЙ ПРОЕМ

* **Внимание!** Окрашенные изделия можно использовать как со стороны улицы, так и внутри помещений! В инструкции показана технология монтажа на примере применения декоративного откоса. При неглубоких оконных проемах вместо откоса может быть использован декоративный уголок.

1 шаг

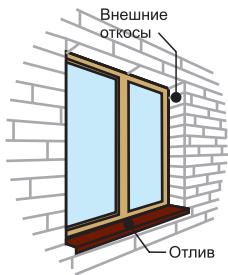

В оконном проеме установите оконный блок. Произведите герметизацию монтажных зазоров, учитывая требования СНиП.

Далее установите оконный водоотлив.

2 шаг

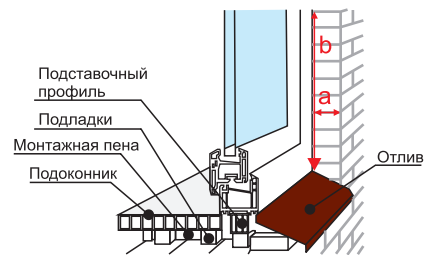

Замерьте глубину откоса (а) и его высоту (b).

Если монтажный зазор оконного блока больше 20 мм, то с помощью монтажной пены или накладок произведите заужение откоса до необходимого размера по толщине так, чтобы впоследствии декоративный откос заходил на 1 см на оконный профиль.

3 шаг

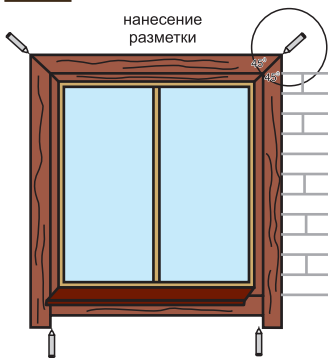

Отрежьте откос по высоте и длине таким образом, чтобы внутри и снаружи оконного проема он плотно примыкал не только к окну и отливу, но и между собой.

Рекомендуем производить запил изделий под 45 °С, как наиболее эстетичный способ их сведения.

Далее отрежьте декоративную доску так, чтобы она также плотно вставала между ребрами 2-х откосов.

4 шаг

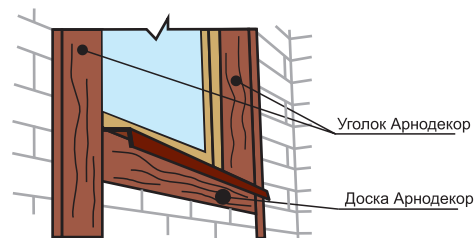

Декоративный откос и доску установите, используя монтажный клей «АРНОДЕКОР». Проверьте, чтобы все изделия плотно примыкали к основанию откоса и друг к другу при стыковке.

Нанесите равномерно клей по внутренней поверхности изделий тонким слоем. При соединении изделий между собой необходимо также склеить места их стыковки.

Важно! Проверьте, чтобы поверхности, к которым крепится декоративный откос и доска, были чистыми и имели крепкое основание.

5 шаг

Завершающим этапом установки изделий является герметизация мест примыкания их с поверхностями и друг с другом. Для этого используйте герметик для наружного применения. Это предотвратит попадание воды в примыкания с последующим отрывом декора и образованием трещин.

После выполнения монтажных работ произведите подкраску изделий. Используйте для проведения работ краску «АРНОДЕКОР».

ПРИМЕРЫ РЕШЕНИЙ ПО ЗАПИЛУ ОТКОСА

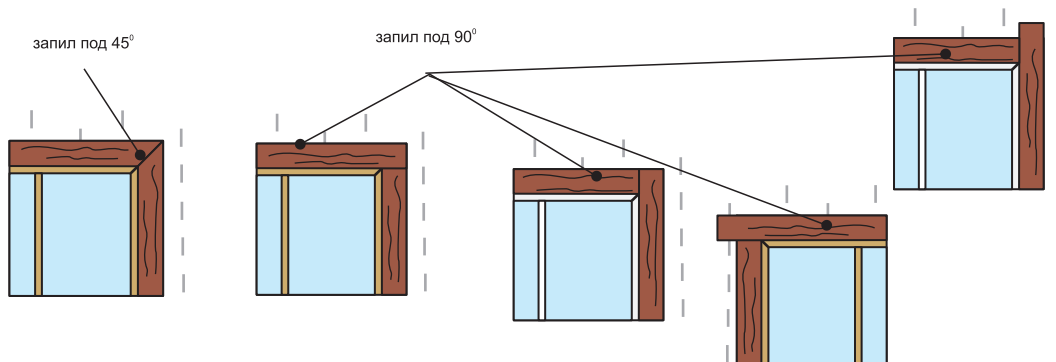

**ТЕПЛОИЗОЛЯЦИЯ «АРНОДЕКОР» –
НАДЕЖНО, ПРОСТО, УДОБНО!**



СПОСОБЫ КРЕПЛЕНИЯ ДЕКОРАТИВНЫХ ИЗДЕЛИЙ

1. Способ крепления при помощи монтажного клея «АРНОДЕКОР».

Примерный расход клея «АРНОДЕКОР» – тубик 250 мл на 8 п.м. клеевого шва.

2. Способ крепления на деревянные закладные при помощи оцинкованных метизов (ДЛЯ ДЕКОРАТИВНЫХ БАЛОК)

В качестве закладных рекомендовано использовать деревянные бруски длиной не менее 100 мм.

Количество закладных рассчитывается исходя из шага установки – 1 брусок на 1 метр балки. Дополнительно необходимо предусмотреть наличие закладных в местах стыковки балок (из расчета 1 брусок – на 1 соединение).

ИНСТРУМЕНТЫ И РАСХОДНЫЕ МАТЕРИАЛЫ ДЛЯ МОНТАЖА

- ножовка с мелкими зубьями или торцовочная пила;
- рулетка, карандаш строительный, угольник, шпатель, кисть;
- перфоратор, шуруповерт;
- наждачная бумага для обработки запилов балок и удаления излишков клея после затвердевания;
- оцинкованные метизы и крепеж (подбираются индивидуально в зависимости от типа монтажа);
- краска «АРНОДЕКОР» для декоративных изделий из ППУ;
- монтажный клей «АРНОДЕКОР»;
- закладные элементы из дерева (из сухой древесины).

ПРЕДМОНТАЖНАЯ ПОДГОТОВКА

1. При расчете материала необходимо учитывать технические потери, возникающие при запиле изделий.
2. До момента установки необходимо выдержать все элементы декора в помещении не менее суток.
3. Выполните разметку согласно дизайн-проекта.
4. Запилите изделия в размер.
5. Обработайте запилы изделий крупнозернистой наждачной бумагой (№60-80).
6. Изделия и места их стыковки со стенами и потолком должны быть чистыми.

СПОСОБ КРЕПЛЕНИЯ ПРИ ПОМОЩИ МОНТАЖНОГО КЛЕЯ «АРНОДЕКОР»

1. Перед работой с клеем ознакомьтесь с его инструкцией (на обратной стороне тубика).
 2. Увлажните склеиваемые поверхности балки небольшим количеством воды (это увеличит адгезию клея и скорость его «схватывания»).
 3. Нанесите небольшим слоем клей на одну из увлажненных поверхностей.
 4. При стыковке нескольких изделий нанесите дополнительно клей на соприкасающиеся плоскости (торцы).
 5. Равномерно прижмите изделие к плоскости стены или потолка. Сразу после прижатия удалите излишки клея с помощью шпателя или влажной губки.
 6. Необходимо обеспечить выдержку под постоянным давлением около 30 минут. Для удобства монтажа изделий на потолке используйте подпорки.
 7. Поперечные балки и укосины закрепляйте только после полного затвердевания клея на основных элементах. Полное схватывание клея достигается через 24 часа.
 8. Подкрасьте места стыковки изделий краской «АРНОДЕКОР» или задекорируйте их стыки декоративными ремнями «АРНОДЕКОР».
- Подкраску изделий можно производить только после полного высыхания клея.

Шаг 1

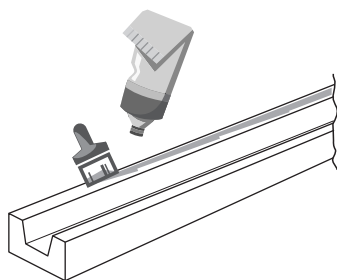

Шаг 2

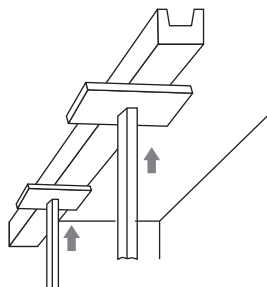

Шаг 3

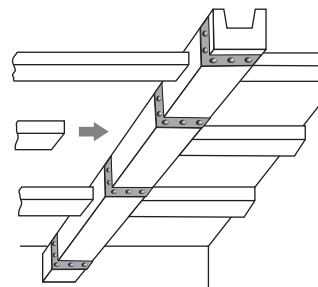

СПОСОБ КРЕПЛЕНИЯ БАЛОК НА ДЕРЕВЯННЫЕ ЗАКЛАДНЫЕ

Шаг 1

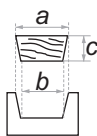

Деревянный закладной брусок можно изготовить самостоятельно, учитывая габариты выбранной Вами балки. Данная заготовка должна быть по ширине примерно на 2 мм меньше, чем паз, расположенный с обратной стороны балки.

Шаг 2

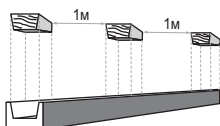

Расположите закладные по прямой линии с интервалом в 1 метр, дополнительно устанавливая закладной брусок в местах стыковки балок. В проеме балок, при желании, можно спрятать инженерные коммуникации. Для этого в закладных брусках, если это необходимо, можно сделать под них выборку. Инженерные коммуникации должны монтироваться с соблюдением действующих требований строительных норм.

Шаг 3



Закрепите закладные бруски, используя для этого дюбель-гвозди.

Шаг 4



Закрепите балку на закладные бруски и зафиксируйте ее саморезами, ориентируясь на сделанные отметки.

Шаг 5

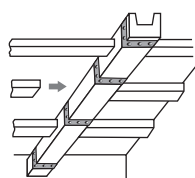

Для придания интерьеру законченного вида необходимо места стыковки балок задекорировать:

1 вариант. С помощью эластичных декоративных ремней «АРНОДЕКОР». Они отлично имитируют изделия «под кожу с кованными вручную клепками» различной формы и позволяют создать особый дизайн любого интерьера.

2 вариант. С помощью эластичной шпаклевки под окраску и краски «АРНОДЕКОР». При этом стык шпательюется, зачищается и, после полного высыхания шпаклевки, аккуратно подкрашивается.

⚠ ВАЖНО! ОСОБЕННОСТИ МОНТАЖА ДЕКОРА В УЛИЧНЫХ УСЛОВИЯХ

1. Благодаря великолепным адгезионным качествам клея «АРНОДЕКОР», монтаж декоративных изделий на фасадах не требует дополнительного крепления метизами!
2. Места примыкания изделий с поверхностями (после их монтажа) необходимо дополнительно обработать герметиком для наружного применения. Это предотвратит попадание воды в примыкания с последующим отрывом декора и образованием трещин.
3. После выполнения монтажных работ произведите подкраску изделий. Используйте для этого краску «АРНОДЕКОР».
4. Внимание! Декоративные ремни и заклепки «АРНОДЕКОР» подходят для использования только внутри помещений.



СЕРТИФИКАТЫ

Технология изготовления продукции гарантирует отсутствие рекламаций. Для этого на заводе была разработана и внедрена многоступенчатая система контроля качества работы на каждом этапе прохождения заказа.



Сертификат соответствия системы менеджмента качества ЗАВОДА ООО «АРНОДЕКОР»

Качество продукции завода соответствует самым последним требованиям, предъявляемым постановлением Правительства РФ, вступившим в силу с 27.12.2018 г.

Декоративные изделия «АРНОДЕКОР» из пенополиуретана (ППУ) – балки, доски, полубревна, консоли и углы выпускаются по ТУ 22.23.19-001-34763197-2019.

Характеристики готовых изделий проверяются на соответствие с ГОСТ 17177, ГОСТ 7076, ГОСТ 30256, ГОСТ 18564, ГОСТ 6-05-484-85, ГОСТ 20869, ГОСТ 30372, ГОСТ 15088.



Декоративные ремни и заклепки из полиуретана изготовлены по ТУ 22.29.29-002-34763198-2019, монтажный клей «АРНОДЕКОР» изготовлен по ТУ 20.52.10-003-34763198-2019, а краска для окрашивания декоративных балок – по ТУ 20.30.12-004-34763198-2019.

Весь ассортимент продукции отвечает стандартам безопасности, а характеристики – техническим условиям.

Актуальные сертификаты на выпускаемую продукцию размещены на сайте завода в разделе «Информационная поддержка – Сертификаты». Вы можете также обратиться на завод и оперативно получить их электронную версию.



8-800-511-74-27
arnodecor.ru
order@arnodecor.ru
arnodecor.russia

КОНТАКТНАЯ ИНФОРМАЦИЯ

ЦЕНТРАЛЬНЫЙ ОФИС и ОПЕРАТИВНЫЙ СКЛАД НА ТЕРРИТОРИИ РОССИИ

САЙТ КОМПАНИИ

arnodecor.ru

ЭЛЕКТРОННАЯ ПОЧТА

order@arnodecor.ru

ТЕЛЕФОН ОТДЕЛА ПРОДАЖ

8 (800) 511-74-27

8 (911) 173-63-26

АДРЕС

198095, РФ, г.Санкт-Петербург,
ул. Швецова, д. 12, лит.А, корп.2

ВРЕМЯ РАБОТЫ

понедельник-суббота
с 9-00 до 18-00



[arnodecor.russia](https://www.instagram.com/arnodecor.russia)



ПРЕДСТАВИТЕЛЬСТВО НА ТЕРРИТОРИИ РЕСПУБЛИКИ БЕЛАРУСЬ

САЙТ КОМПАНИИ

arnodecor.by

ЭЛЕКТРОННАЯ ПОЧТА

order@arnodecor.by

ТЕЛЕФОНЫ ОТДЕЛА ПРОДАЖ

+(375) 336-65-88-85

+(375) 296-65-88-83

АДРЕС ПРЕДСТАВИТЕЛЬСТВА

230023, Республика Беларусь, г.Гродно,
ул. 1-я Трудовая, д. 4, офис 1





**«АРНОДЕКОР» –
ТАК ПРОСТО СДЕЛАТЬ
ТО, ЧТО НРАВИТСЯ!**



8-800-511-74-27 
arnodecor.ru 
order@arnodecor.ru 
arnodecor.russia 